

	Code de commande	€ TVA excl.	€ TVA incl.
<b>HOBBY 6 M</b>   Fendeuse de bûches verticale 6 T - 230 V - 114 Kg	HESVOGHOBBY6MSP	1.028,93	<b>1.245,00</b>
<b>HOBBY 8 T</b>   Fendeuse de bûches verticale 8 T - 400 V - 114 Kg	HESVOGHOBBY8TSP	1.115,70	<b>1.350,00</b>



HOBBY 6 M

<i>Entraînement</i>	Hobby 6 M: 230 V - 2,2 Kw Hobby 8 T: 400 V - 3,0 Kw
<i>Course de vérin</i>	50 cm
<i>Longueur de fente max.</i>	52 cm
<i>Vitesse de fente</i>	4 cm/sec
<i>Vitesse de retour</i>	17 cm/sec
<i>Usage</i>	Verticale
<i>Dimensions (Lo-La-H)</i>	109 x 71 x 54 cm
<i>Poids</i>	114 Kg

### Accessoires

<b>PRI00002</b>   Prise prolongateur femelle TRI 16A	TOEVOGPRI00002	33,06	<b>40,00</b>
--	----------------	-------	--------------

	Code de commande	€ TVA excl.	€ TVA incl.
<b>FB506TF M</b>   Fendeuse de bûches verticale 6 T - 230 V - 125 Kg	HESVOGFB506TFM	1.644,63	<b>1.990,00</b>
<b>FB506TF T</b>   Fendeuse de bûches verticale 6 T - 400 V - 125 Kg	HESVOGFB506TFT	1.752,07	<b>2.120,00</b>
<b>FB507TF M</b>   Fendeuse de bûches verticale 7 T - 230 V - 137 Kg	HESVOGFB507TFM	1.752,07	<b>2.120,00</b>
<b>FB507TF T</b>   Fendeuse de bûches verticale 7 T - 400 V - 137 Kg	HESVOGFB507TFT	1.867,77	<b>2.260,00</b>



FB506TF

<i>Entraînement</i>	FB506TF M: 230 V - 2,2 Kw FB506TF T: 400 V - 2,2 Kw FB507TF M: 230 V - 2,2 Kw FB507TF T: 400 V - 2,2 Kw
<i>Course de vérin</i>	50 cm
<i>Longueur de fente max.</i>	55 cm
<i>Vitesse de fente / retour</i>	FB506TF M: 5 cm/sec - 16,7 cm/sec FB506TF T: 4,75 cm/sec - 16,7 cm/sec FB507TF M: 4,75 cm/sec - 12,5 cm/sec FB507TF T: 4,75 cm/sec - 12,5 cm/sec
<i>Usage</i>	Verticale
<i>Poids</i>	FB506: 125 Kg FB507: 137 Kg

### Accessoires

<b>ECL000301</b>   Eclateur FB506/507	TOEVOGECL000301	92,56	<b>112,00</b>
<b>PRI00002</b>   Prise prolongateur femelle TRI 16A	TOEVOGPRI00002	33,06	<b>40,00</b>

	Code de commande	€ TVA excl.	€ TVA incl.
<b>FB509TF M</b>   Fendeuse de bûches verticale 9 T - 230 V - 190 Kg	HESVOGFB509TFM	2.000,00	<b>2.420,00</b>
<b>FB509TF T</b>   Fendeuse de bûches verticale 9 T - 400 V - 190 Kg	HESVOGFB509TFT	2.099,17	<b>2.540,00</b>
<b>FB509TF PDF</b>   Fendeuse de bûches verticale 9 T - PTO - 185 Kg	HESVOGFB509TFPDF	2.090,91	<b>2.530,00</b>
<b>FB509TF ESS</b>   Fendeuse de bûches verticale 9 T - 5,5 Cv Honda - 205 Kg	HESVOGFB509TFESS	2.785,12	<b>3.370,00</b>



FB509TF

<i>Entraînement</i>	FB509TF M: 230 V - 2,2 Kw FB509TF T: 400 V - 4,0 Kw FB509TF PDF: PTO tracteur FB509TF ESS: Essence Honda 5,5 Cv
<i>Course de vérin</i>	50 cm
<i>Longueur de fente max.</i>	55 cm
<i>Vitesse de fente / retour</i>	FB509TF M: 8,2 cm/sec - 9,4 cm/sec FB509TF T: 6,8 cm/sec - 15,2 cm/sec FB509TF PDF: 5,7 cm/sec - 15,2 cm/sec FB509TF ESS: 8,7 cm/sec - 12,5 cm/sec
<i>Usage</i>	Verticale
<i>Poids</i>	FB509TF M & T: 190 Kg FB509TF PDF: 185 Kg FB509TF ESS: 205 Kg
<i>Autres</i>	FB509TF ESS : attelage 3 points inclu

### Accessoires

<b>ECL000401</b>   Eclateur FB509	TOEVOGECLE000401	123,97	<b>150,00</b>
<b>PRI00002</b>   Prise prolongateur femelle TRI 16A	TOEVOGPRI00002	33,06	<b>40,00</b>

	Code de commande	€ TVA excl.	€ TVA incl.
<b>HEL09 M</b>   Fendeuse de bûches horizontale 9 T - 230 V - 235 Kg	HESVOGHEL09MDP	3.458,68	<b>4.185,00</b>
<b>HEL09 T</b>   Fendeuse de bûches horizontale 9 T - 400 V - 235 Kg	HESVOGHEL09TSP	3.330,58	<b>4.030,00</b>
<b>HPF09F</b>   Fendeuse de bûches horizontale 9 T - PTO - 235 Kg	HESVOGHPF09SP	3.119,83	<b>3.775,00</b>



HEL09

<i>Entraînement</i>	HEL09 M: 230 V - 2,2 kW - Double pompe HEL09 T: 400 V - 4,0 kW - Simple pompe HPF09: PTO tracteur - Simple pompe
<i>Course de vérin</i>	50 cm
<i>Longueur de fente max.</i>	55 cm
<i>Vitesse de fente / retour</i>	HEL09 M: 6,6 cm/sec - 14,8 cm/sec HEL09 T: 6,4 cm/sec - 14,7 cm/sec HPF09: 8,1 cm/sec - 18,9 cm/sec
<i>Usage</i>	Horizontale
<i>Poids</i>	HEL09 M & T: 235 Kg HPF09: 235 Kg

### Accessoires

<b>ATT00020</b>   Attelage 3 points pour HEL09	TOEVOGATT00020	376,03	<b>455,00</b>
<b>PRI00002</b>   Prise prolongateur femelle TRI 16A	TOEVOGPRI00002	33,06	<b>40,00</b>

	Code de commande	€ TVA excl.	€ TVA incl.
<b>HVE09 M SP</b>   Fendeuse de bûches verticale 9 T - 230 V - 200 Kg	HESVOGHVE09MSP	1.991,74	<b>2.410,00</b>
<b>HVE09 M DP</b>   Fendeuse de bûches verticale 9 T - 230 V - 200 Kg	HESVOGHVE09MDP	2.471,07	<b>2.990,00</b>
<b>HVE09 T SP</b>   Fendeuse de bûches verticale 9 T - 400 V - 200 Kg	HESVOGHVE09TSP	2.342,98	<b>2.835,00</b>
<b>HVES09 DP</b>   Fendeuse de bûches verticale 9 T - 5,5 Cv Honda - 220 Kg	HESVOGHVES09DP	3.111,57	<b>3.765,00</b>
<b>HVE12 M SP</b>   Fendeuse de bûches verticale 12 T - 230 V - 205 Kg	HESVOGHVE12MSP	2.285,12	<b>2.765,00</b>
<b>HVE12 M DP</b>   Fendeuse de bûches verticale 12 T - 230 V - 205 Kg	HESVOGHVE12MDP	2.611,57	<b>3.160,00</b>
<b>HVE12 T SP</b>   Fendeuse de bûches verticale 12 T - 400 V - 205 Kg	HESVOGHVE12TSP	2.706,61	<b>3.275,00</b>
<b>HVES12 DP</b>   Fendeuse de bûches verticale 12 T - 5,5 Cv Honda - 225 Kg	HESVOGHVES12DP	3.380,17	<b>4.090,00</b>

**Entraînement**

HVE09 M SP: 230 V - 2,2 Kw - 3 Cv - Simple pompe  
 HVE09 M DP: 230 V - 2,2 Kw - 3 Cv - Double pompe  
 HVE09 T SP: 400 V - 3 kW - 4 Cv - Simple pompe  
 HVES09/HVES12: Honda essence 5,5 Cv - Double pompe  
 HVE12 M SP: 230 V - 2,2 Kw - 3 Cv - Simple pompe  
 HVE12 M DP: 230 V - 2,2 Kw - 3 Cv - Double pompe  
 HVE12 T SP: 400 V - 4 kW - 5,4 Cv - Simple pompe

**Course de vérin**

55 cm

**Longueur de fente max.**

62 cm

**Vitesse de fente**

(Lente - rapide - retour)

HVE09 M SP: 3,2 cm/sec - 7,74 cm/sec - 5,1 cm/sec  
 HVE09 M DP: 6,62 cm/sec - 14,8 cm/sec - 11,2 cm/sec  
 HVE09 T SP: 5,6 cm/sec - 13 cm/sec - 9,8 cm/sec  
 HVES09 DP: 8,13 cm/sec - 18,86 cm/sec - 13,7 cm/sec  
 HVE12 M SP: 2,51 cm/sec - 6,22 cm/sec - 4,02 cm/sec  
 HVE12 M DP: 4,23 cm/sec - 10,7 cm/sec - 7,2 cm/sec  
 HVE12 T SP: 4,2 cm/sec - 11,5 cm/sec - 6,8 cm/sec  
 HVES12 DP: 5,6 cm/sec - 14,61 cm/sec - 9,82 cm/sec

**Usage**

Verticale

**Caractéristiques**

HVES09/HVES12: timon de déplacement de série : permettant de l'accrocher derrière un quad ou une tondeuse autoportée



HVE09

**Accessoires**

**PRI00002** | Prise prolongateur femelle TRI 16A

TOEVOGPRI00002

33,06

**40,00**

**TIM000200** | Timon de déplacement p/ modèles électr.

TOEVOGTIM000200

330,58

**400,00**



HVES12 en position de transport

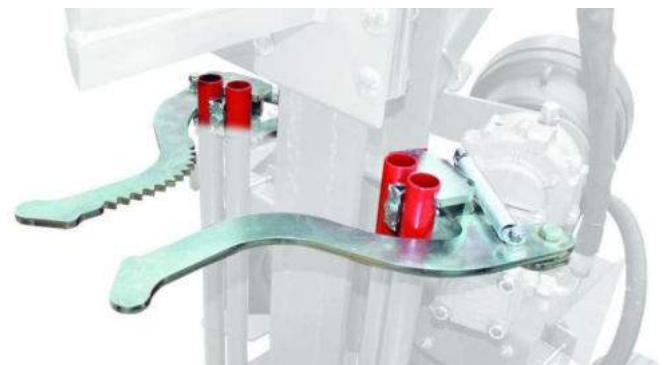

Bras de maintien du bois

	Code de commande	€ TVA excl.	€ TVA incl.
<b>VHY5509</b>   Fendeuse de bûches verticale 9 T - Hydraulique tracteur - 185 Kg	HESVOGVHY5509	1.723,14	<b>2.085,00</b>
<b>VPF5509</b>   Fendeuse de bûches verticale 9 T - PTO tracteur- 195 Kg	HESVOGVPF5509	2.152,89	<b>2.605,00</b>
<b>VHY5512</b>   Fendeuse de bûches verticale 12 T - Hydraulique tracteur - 190 Kg	HESVOGVHY5512	1.876,03	<b>2.270,00</b>
<b>VPF5512</b>   Fendeuse de bûches verticale 12 T - PTO tracteur- 200 Kg	HESVOGVPF5512	2.363,64	<b>2.860,00</b>



VPF5509

<i>Entraînement</i>	VHY5509: Hydraulique tracteur VPF5509: PTO tracteur VHY5512: Hydraulique tracteur VPF5512: PTO tracteur
<i>Course de vérin</i>	55 cm
<i>Longueur de fente max.</i>	62 cm
<i>Vitesse de fente (Lente - rapide - retour)</i>	VHY5509: Dépend du débit tracteur VPF5509: 9,1 cm/sec - 18,9 cm/sec - 13,5 cm/sec VHY5512: Dépend du débit tracteur VPF5512: 7,8 cm/sec - 16,8 cm/sec - 13,1 cm/sec
<i>Usage</i>	Verticale
<i>Poids</i>	VHY5509: 185 Kg VPF5509: 195 Kg VHY5512: 190 Kg VPF5512: 200 Kg

### Accessoires

<b>PRI00002</b>   Prise prolongateur femelle TRI 16A	TOEVOGPRI00002	33,06	<b>40,00</b>
<b>PRO00061</b>   Prolongateur de prise de force	TOEVOGPRO00061	52,89	<b>64,00</b>

	Code de commande	€ TVA excl.	€ TVA incl.
<b>VEL08MDP</b>   Fendeuse de bûches verticale 8 T - 230 V - 225 Kg	HESVOGVEL08MDP	2.429,75	<b>2.940,00</b>
<b>VEL08TSP</b>   Fendeuse de bûches verticale 8 T - 400 V - 225 Kg	HESVOGVEL08TSP	2.504,13	<b>3.030,00</b>
<b>VPF08SP</b>   Fendeuse de bûches verticale 8 T - PTO tracteur - 220 Kg	HESVOGVPF08SP	2.351,24	<b>2.845,00</b>
<b>VES08DP</b>   Fendeuse de bûches verticale 8 T - 5,5 Cv Honda - 230 Kg	HESVOGVES08DP	2.966,94	<b>3.590,00</b>



VE08

<i>Entraînement</i>	VEL08 M DP: 230 V - 2,2 kW - Double pompe VEL08 T SP: 400 V - 4 kW - Simple pompe VPF08 SP: PTO tracteur - Simple pompe VES08 DP: Honda essence 5,5 Cv - Double pompe
<i>Course de vérin</i>	100 cm
<i>Longueur de fente max.</i>	108 cm
<i>Vitesse de fente (Lente - rapide - retour)</i>	VEL08 M DP: 6,6 cm/sec - 14,8 cm/sec - 11,2 cm/sec VEL08 T SP: 7 cm/sec - 16,1 cm/sec - 11,9 cm/sec VPF08 SP: 8,1 cm/sec - 18,9 cm/sec - 13,5 cm/sec VES08 DP: 6,3 cm/sec - 13,8 cm/sec - 11,2 cm/sec
<i>Usage</i>	Verticale
<i>Poids</i>	VEL08 M DP: 225 Kg VEL08 T SP: 225 Kg VPF08 SP: 220 Kg VES08 DP: 230 Kg

### Accessoires

<b>OPT000012</b>   Attelage 3 points pour VEL/VPF	TOEVOGOPT00001	107,44	<b>130,00</b>
<b>PRI00002</b>   Prise prolongateur femelle TRI 16A	TOEVOGPRI00002	33,06	<b>40,00</b>
<b>PRO00061</b>   Prolongateur de prise de force	TOEVOGPRO00061	52,89	<b>64,00</b>

	Code de commande	€ TVA excl.	€ TVA incl.
<b>VEL 12 SP</b>   Fendeuse de bûches verticale 12 T - 400 V - 370 Kg	HESVOGVEL12SP	3.446,28	<b>4.170,00</b>
<b>VHY 12</b>   Fendeuse de bûches verticale 12 T - Hydraulique - 275 Kg	HESVOGVHY12	2.107,44	<b>2.550,00</b>
<b>VPF 12 SP</b>   Fendeuse de bûches verticale 12 T - PTO - 320 Kg	HESVOGVPF12SP	2.764,46	<b>3.345,00</b>
<b>VHE 12 SP</b>   Fendeuse de bûches verticale 12 T - Hydraulique/Elec. - 360 Kg	HESVOGVHE12SP	3.508,26	<b>4.245,00</b>
<b>VPE 12 SP</b>   Fendeuse de bûches verticale 12 T - PTO/Elec - 370 Kg	HESVOGVPE12SP	3.822,31	<b>4.625,00</b>



VPF 12 avec lève-bûches mécanique

<i>Entraînement</i>	VEL12 SP: 400 V - 4 kW - Simple pompe VHY 12: Hydraulique tracteur(*) VPF 12 SP: PTO (pas inclus) - Simple pompe VHE 12 SP: Combi Hydraulique / 400 V - (*) / Simple pompe VPE 12 SP: Combi PTO / 400 V - Simple / Simple pompe
<i>Course de vérin</i>	100 cm
<i>Longueur de fente max.</i>	108 cm
<i>Vitesse de fente (Lente - rapide - retour)</i>	VEL 12: 7,7 cm/sec - 16,7 cm/sec - 12,5 cm/sec VHY 12: Dépend du débit tracteur(*) VPF 12: 11,4 cm/sec - 25,6 cm/sec - 18,9 cm/sec VHE 12: (*) -7,7 cm/sec - (*) -16,7 cm/sec - (*) -12,5 cm/sec VPE 12: 11,4-7,7 cm/sec - 25,6-16,7 cm/sec - 18,9-12,5 cm/sec
<i>Usage</i>	Verticale
<i>Equipé de série avec</i>	Lève-bûches mécanique Support sappie

	Code de commande	€ TVA excl.	€ TVA incl.
<b>VEL 16 DP</b>   Fendeuse de bûches verticale 16 T - 400 V - 410 Kg	HESVOGVEL16DP	3.946,28	<b>4.775,00</b>
<b>VHY 16</b>   Fendeuse de bûches verticale 16 T - Hydraulique - 310 Kg	HESVOGVHY16	2.582,64	<b>3.125,00</b>
<b>VPF 16 SP</b>   Fendeuse de bûches verticale 16 T - PTO - 370 Kg	HESVOGVPF16SP	3.330,58	<b>4.030,00</b>
<b>VHE 16 DP</b>   Fendeuse de bûches verticale 16 T - Hydraulique/Elec. - 395 Kg	HESVOGVHE16DP	3.851,24	<b>4.660,00</b>
<b>VPE 16 SP/DP</b>   Fendeuse de bûches verticale 16 T - PTO/Elec - 420 Kg	HESVOGVPE16SP/DP	4.421,49	<b>5.350,00</b>



VPF 16 avec lève-bûches mécanique

<i>Entraînement</i>	VEL16 SP: 400 V - 4 kW - Double pompe VHY 16: Hydraulique tracteur(*) VPF 16 SP: PTO (pas inclus) - Simple pompe VHE 16 SP: Combi Hydraulique / 400 V - (*) / Double pompe VPE 16 SP: Combi PTO / 400 V - Simple / Double pompe
<i>Course de vérin</i>	100 cm
<i>Longueur de fente max.</i>	108 cm
<i>Vitesse de fente (Lente - rapide - retour)</i>	VEL 16: 9,5 cm/sec - 20,9 cm/sec - 14,2 cm/sec VHY 16: Dépend du débit tracteur(*) VPF 16: 10,6 cm/sec - 27,8 cm/sec - 16 cm/sec VHE 16: (*) - 9,5 cm/sec - (*) - 20,9 cm/sec - (*) - 14,2 cm/sec VPE 16: 11,4-9,5 cm/sec - 25,6-20,9 cm/sec - 18,9-14,2 cm/sec
<i>Usage</i>	Verticale
<i>Equipé de série avec</i>	Lève-bûches mécanique Support sappie



Support sappie

### Accessoires V12 en V16

<b>OUV120</b>   Supplément pour ouverture 120 cm (cours dé vérin 100 cm)	TOEVOGOUV120	553,72	<b>670,00</b>
<b>POMFEM</b>   Supplément pompe femelle sur VPF 12/16	TOEVOGPOMFEM	177,69	<b>215,00</b>
<b>Cardan</b> pour fendeuse 12-16 Ton	KRAPTO10T1010GP	133,06	<b>161,00</b>
<b>TRA00006</b>   Kit de transformation VHY12 à VPF12	TOEVOGTRA00006	892,56	<b>1.080,00</b>
<b>TRA00012</b>   Kit de transformation VHY16 à VPF16	TOEVOGTRA00012	1.115,70	<b>1.350,00</b>
<b>TRA00004</b>   Kit de transformation VPF12 à VPE12 SP	TOEVOGTRA00004	1.082,64	<b>1.310,00</b>
<b>TRA00009A</b>   Kit de transformation VPF16 à VPE16 DP	TOEVOGTRA00009A	1.132,23	<b>1.370,00</b>
<b>SUP000102</b>   Support intermédiaire fendeuse / fagoteuse	TOEVOGSUP000102	1.140,50	<b>1.380,00</b>
<b>LBH000200</b>   Lève-bûches hydrauliques pour V12/V16	TOEVOGLBH000200	747,93	<b>905,00</b>
<b>RTM000202</b>   Kit roues et timon (3 roues) pour V12/13/16/17	TOEVOGRM000202	454,55	<b>550,00</b>
<b>RTM000300</b>   Kit roues et timon (2 roues) pour version hydraulique (VHY)	TOEVOGRM000300	198,35	<b>240,00</b>
<b>REF10000</b>   Set refroidisseur d'huile pour V12/13/16/17	TOEVOGREF10000	1.000,00	<b>1.210,00</b>
<b>CAR00025</b>   Cardan grand angle	TOEVOGCAR00025	871,90	<b>1.055,00</b>
<b>COM000500</b>   Set compte tours/compteur horaire pour PDF	TOEVOGCOM000500	632,23	<b>765,00</b>
<b>SAP000001</b>   Sappie 380 mm	TOEVOGSAP000001	52,89	<b>64,00</b>
<b>SAP000002</b>   Sappie 800 mm	TOEVOGSAP000002	66,94	<b>81,00</b>
<b>TTB000206</b>   Treuil tire-bûches pour V12/V16 - 20 m - Mécanique	TOEVOGTTB000206	1.586,78	<b>1.920,00</b>
<b>TTB000207</b>   Treuil tire-bûches pour V12/V16 - 20 m - Radiocommandé	TOEVOGTTB000207	2.359,50	<b>2.855,00</b>
<b>PIN000300</b>   Pince pour treuil tire-bûches 2 T - ouverture 70 cm	TOEVOGPIN000300	235,54	<b>285,00</b>
<b>PIN000200</b>   Pince pour treuil tire-bûches 1,5 T - ouverture 55 cm	TOEVOGPIN000200	190,08	<b>230,00</b>
<b>CRO000100</b>   Crochet à frapper pour treuil tire-bûches	TOEVOGCRO000100	44,63	<b>54,00</b>



Pince pour treuil tire-bûches



Crochet à frapper



Sappie



Kit roues et timon 3 roues



Lève-bûches hydraulique



Treuil tire-bûches

	Code de commande	€ TVA excl.	€ TVA incl.
<b>VEL 13 SP</b>   Fendeuse de bûches verticale 13 T - 400 V - 425 Kg	HESVOGVEL13SP	3.888,43	<b>4.705,00</b>
<b>VHY 13</b>   Fendeuse de bûches verticale 13 T - Hydraulique - 340 Kg	HESVOGVHY13	2.462,81	<b>2.980,00</b>
<b>VPF 13 SP</b>   Fendeuse de bûches verticale 13 T - PTO - 395 Kg	HESVOGVPF13SP	3.177,69	<b>3.845,00</b>
<b>VHE 13 SP</b>   Fendeuse de bûches verticale 13 T - Hydraulique/400 V - 430 Kg	HESVOGVHE13SP	3.954,55	<b>4.785,00</b>
<b>VPE 13 SP</b>   Fendeuse de bûches verticale 13 T - PTO/400 V - 440 Kg	HESVOGVPE13SP/SP	4.305,79	<b>5.210,00</b>



VPF 13 avec lève-bûches mécanique

<i>Entraînement</i>	VEL13 SP: 400 V - 6,6 kW - Simple pompe VHY 13: Hydraulique tracteur(*) VPF 13 SP: PTO (pas inclus) - Simple pompe VHE 13 SP: Combi Hydraulique / 400 V - (*) / Simple pompe VPE 13 SP: Combi PTO / 400 V - Simple / Simple pompe
<i>Course de vérin</i>	105 cm
<i>Longueur de fente max.</i>	115 cm
<i>Vitesse de fente (Lente - rapide - retour)</i>	VEL 13: 7,4 cm/sec - 20 cm/sec - 11,5 cm/sec VHY 13: Dépend du débit tracteur(*) VPF 13: 10,6 cm/sec - 26 cm/sec - 18 cm/sec VHE 13: (*) -7,4 cm/sec - (*) -20 cm/sec - (*) -11,5 cm/sec VPE 13: 10,6-7,4 cm/sec - 26-20 cm/sec - 18-11,5 cm/sec
<i>Usage</i>	Verticale
<i>Equipé de série avec</i>	Lève-bûches mécanique Plaque antidérapante pleine avec bords inclinés

	Code de commande	€ TVA excl.	€ TVA incl.
<b>VEL 17 DP</b>   Fendeuse de bûches verticale 17 T - 400 V - 445 Kg	HESVOGVEL17DP	4.173,55	<b>5.050,00</b>
<b>VHY 17</b>   Fendeuse de bûches verticale 17 T - Hydraulique - 360 Kg	HESVOGVHY17	2.768,60	<b>3.350,00</b>
<b>VPF 17 SP</b>   Fendeuse de bûches verticale 17 T - PTO - 420 Kg	HESVOGVPF17SP	3.838,84	<b>4.645,00</b>
<b>VHE 17 DP</b>   Fendeuse de bûches verticale 17 T - Hydraulique/400 V - 450 Kg	HESVOGVHE17DP	4.165,29	<b>5.040,00</b>
<b>VPE 17 SP/DP</b>   Fendeuse de bûches verticale 17 T - PTO/400 V - 465 Kg	HESVOGVPE17SP/DP	4.834,71	<b>5.850,00</b>



VPF 17 avec lève-bûches mécanique

<i>Entraînement</i>	VEL17 SP: 400 V - 4,8 kW - Double pompe VHY 17: Hydraulique tracteur(*) VPF 17 SP: PTO (pas inclus) - Simple pompe VHE 17 SP: Combi Hydraulique / 400 V - (*) / Double pompe VPE 17 SP: Combi PTO / 400 V - Simple / Double pompe
<i>Course de vérin</i>	105 cm
<i>Longueur de fente max.</i>	115 cm
<i>Vitesse de fente (Lente - rapide - retour)</i>	VEL 17: 9,5 cm/sec - 21 cm/sec - 14,2 cm/sec VHY 17: Dépend du débit tracteur(*) VPF 17: 11,8 cm/sec - 27,9 cm/sec - 17,6 cm/sec VHE 17 :(*)* -9,5 cm/sec - (*) -21 cm/sec - (*) -14,2 cm/sec VPE 17: 11,8-9,5 cm/sec - 27,9-21 cm/sec - 17,6-14,2 cm/sec
<i>Usage</i>	Verticale
<i>Equipé de série avec</i>	Lève-bûches mécanique Plaque antidérapante pleine avec bords inclinés

	Code de commande	€ TVA excl.	€ TVA incl.
<b>VEL 22 DP</b>   Fendeuse de bûches verticale 22 T - 400 V - 560 Kg	HESVOGVEL22DP	5.355,37	<b>6.480,00</b>
<b>VHY 22</b>   Fendeuse de bûches verticale 22 T - Hydraulique - 490 Kg	HESVOGVHY22	3.566,12	<b>4.315,00</b>
<b>VPF 22 SP</b>   Fendeuse de bûches verticale 22 T - PTO - 545 Kg	HESVOGVPF22SP	4.462,81	<b>5.400,00</b>
<b>VHE 22 DP</b>   Fendeuse de bûches verticale 22 T - Hydraulique/400 V - 565 Kg	HESVOGVHE22DP	5.475,21	<b>6.625,00</b>
<b>VPE 22 SP/DP</b>   Fendeuse de bûches verticale 22 T - PTO/400 V - 615 Kg	HESVOGVPE22SP/DP	6.061,98	<b>7.335,00</b>



VPF 22 avec lève-bûches mécanique

<i>Entraînement</i>	VEL22 DP: 400 V - 6,6 kW - Double pompe VHY 22: Hydraulique tracteur(*) VPF 22 SP: PTO (pas inclus) - Simple pompe VHE 22 DP: Combi Hydraulique / 400 V - * / Double pompe VPE 22 SP/DP: Combi PTO / 400 V - Simple / Double pompe
<i>Course de vérin</i>	105 cm
<i>Longueur de fente max.</i>	115 cm
<i>Vitesse de fente (Lente - rapide - retour)</i>	VEL 22: 8 cm/sec - 24,8 cm/sec - 15,4 cm/sec VHY 22: Dépend du débit tracteur(*) VPF 22: 11,4 cm/sec - 23,3 cm/sec - 17,1 cm/sec VHE 22: (*) -8 cm/sec - (*) -24,8 cm/sec - (*) -15,4 cm/sec VPE 22: 11,4-8 cm/sec - 23,3-24,8 cm/sec - 17,1-15,4 cm/sec
<i>Usage</i>	Verticale
<i>Equipé de série avec</i>	Lève-bûches mécanique Plaque antidérapante pleine avec bords inclinés

	Code de commande	€ TVA excl.	€ TVA incl.
<b>VEL 27 DP</b>   Fendeuse de bûches verticale 27 T - 400 V - 615 Kg	HESVOGVEL27DP	5.987,60	<b>7.245,00</b>
<b>VPF 27 SP</b>   Fendeuse de bûches verticale 27 T - PTO - 600 Kg	HESVOGVPF27SP	4.826,45	<b>5.840,00</b>
<b>VPE 27 SP/DP</b>   Fendeuse de bûches verticale 27 T - PTO/400V - 670 Kg	HESVOGVPE27SP/DP	7.082,64	<b>8.570,00</b>



VPF 27 avec lève-bûches mécanique

<i>Entraînement</i>	VEL 27 DP: 400 V - 6,6 kW - Double pompe VPF 27 SP: PTO (pas inclus) - Simple pompe VPE 27: Combi PTO / 400 V - Simple / Double pompe
<i>Course de vérin</i>	105 cm
<i>Longueur de fente max.</i>	115 cm
<i>Vitesse de fente (Lente - rapide - retour)</i>	VEL 27: 8 cm/sec - 16,2 cm/sec - 11,7 cm/sec VPF 27: 10,3 cm/sec - 30,4 cm/sec - 15,3 cm/sec VPE 27: 8-10,3 cm/sec - 16,2-30,4 cm/sec - 11,7-15,3 cm/sec
<i>Usage</i>	Verticale
<i>Equipé de série avec</i>	Lève-bûches mécanique Plaque antidérapante pleine avec bords inclinés



### Accessoires V13 - V17 - V22 - V27

<b>Cardan pour fendeuse 12-16 Ton</b>	KRAPTO10T1010GP	133,06	<b>161,00</b>
<b>TRA00051   Kit de transformation VHY13 à VPF13</b>	TOEVOGTRA00051	1.177,69	<b>1.425,00</b>
<b>TRA00052   Kit de transformation VHY17 à VPF17</b>	TOEVOGTRA00052	1.409,09	<b>1.705,00</b>
<b>TRA00049   Kit de transformation VHY22 à VPF22</b>	TOEVOGTRA00049	1.632,23	<b>1.975,00</b>
<b>SUP000102   Support intermédiaire fendeuse / fagoteuse</b>	TOEVOGSUP000102	1.140,50	<b>1.380,00</b>
<b>LBH001000   Lève-bûches hydrauliques pour V13/V17</b>	TOEVOGLBH001000	747,93	<b>905,00</b>
<b>LBH002000   Lève-bûches hydrauliques pour V22/V27</b>	TOEVOGLBH002000	1.024,79	<b>1.240,00</b>
<b>RTM000202   Kit roues et timon (3 roues) pour V12/13/16/17</b>	TOEVOGRTM000202	454,55	<b>550,00</b>
<b>RTM000300   Kit roues et timon (2 roues) pour version hydraulique (VHY)</b>	TOEVOGRTM000300	198,35	<b>240,00</b>
<b>REF10000   Set refroidisseur d'huile pour V12/13/16/17</b>	TOEVOGREF10000	1.000,00	<b>1.210,00</b>
<b>REF10001   Set refroidisseur d'huile pour V22/27</b>	TOEVOGREF10001	1.219,01	<b>1.475,00</b>
<b>CAR00025   Cardan grand angle</b>	TOEVOGCAR00025	871,90	<b>1.055,00</b>
<b>COM000500   Set compte tours/compteur horaire pour PDF</b>	TOEVOGCOM000500	632,23	<b>765,00</b>
<b>SAP000001   Sappie 380 mm</b>	TOEVOGSAP000001	52,89	<b>64,00</b>
<b>SAP000002   Sappie 800 mm</b>	TOEVOGSAP000002	66,94	<b>81,00</b>
<b>TTB100001   Treuil tire-bûches pour V13/V17 - 20 m - Mécanique</b>	TOEVOGTTB100001	1.735,54	<b>2.100,00</b>
<b>TTB200001   Treuil tire-bûches pour V22/V27 - 20 m - Mécanique</b>	TOEVOGTTB200001	1.876,03	<b>2.270,00</b>
<b>TTB100002   Treuil tire-bûches pour V13/V17 - 20 m - Radiocommandé</b>	TOEVOGTTB100002	2.516,53	<b>3.045,00</b>
<b>TTB200002   Treuil tire-bûches pour V22/V27 - 20 m - Radiocommandé</b>	TOEVOGTTB200002	2.665,29	<b>3.225,00</b>
<b>PIN000300   Pince pour treuil tire-bûches 2 T - ouverture 70 cm</b>	TOEVOGPIN000300	235,54	<b>285,00</b>
<b>PIN000200   Pince pour treuil tire-bûches 1,5 T - ouverture 55 cm</b>	TOEVOGPIN000200	190,08	<b>230,00</b>
<b>CRO000100   Crochet à frapper pour treuil tire-bûches</b>	TOEVOGCRO000100	44,63	<b>54,00</b>



Kit de transformation hydraulique > PTO



Set compte tours/compteur horaire

	Code de commande	€ TVA excl.	€ TVA incl.
<b>VMR 12 E DP</b>   Fendeuse sur essieu - 12 T - Essence 9 Cv - 520 Kg	HESVOGVMR12EDP	5.706,61	<b>6.905,00</b>
<b>VMR 16 E DP 9</b>   Fendeuse sur essieu - 16 T - Essence 9 Cv - 560 Kg	HESVOGVMR16EDP9	6.074,38	<b>7.350,00</b>
<b>VMR 16 E DP 13</b>   Fendeuse sur essieu - 16 T - Essence 13 Cv - 570 Kg	HESVOGVMR16EDP13	6.314,05	<b>7.640,00</b>
<b>VMR 16 E DP 13 E</b>   Fendeuse sur essieu - 16 T - Essence 13 Cv - démar. él. - 570 Kg	HESVOGVMR16EDP13E	7.619,83	<b>9.220,00</b>

 <p>VMR 16</p>	<i>Entraînement</i>	VMR 12 E DP: Honda essence 9 Cv - Double pompe VMR 16 E DP 9: Honda essence 9 Cv - Double pompe VMR 16 E DP 13: Honda essence 13 Cv - Double pompe VMR 16 E DP 13 E: Essence 13 Cv - Double pompe - démar. él.
	<i>Course de vérin</i>	100 cm
	<i>Longueur de fente max.</i>	108 cm
	<i>Vitesse de fente (Lente - rapide - retour)</i>	VMR 12: 14 cm/sec - 25 cm/sec - 22 cm/sec VMR 16: 9 cm/sec - 19,7 cm/sec - 13,3 cm/sec
	<i>Usage</i>	Verticale
	<i>VMR</i>	<b>ESSIEU HOMOLOGUEE POUR LA ROUTE (max 90 km/h)</b>
	<i>Equipé de série avec</i>	Lève-bûche mécanique Support sappe

### Accessoires

<b>FREINVMR</b>   Frein de parking pour VMR 12/16	TOEVOGFREINVMR	950,41	<b>1.150,00</b>
<b>LBH000500</b>   Lève-bûches hydraulique pour VMR 12-16	TOEVOGLBH000500	747,93	<b>905,00</b>
<b>SUP00011</b>   Roue de secours avec support pour VMR 12/13/16/17	TOEVOGSUP00011	152,89	<b>185,00</b>
<b>ANT00005</b>   Système anti-vol VMR	TOEVOGANT00005	68,60	<b>83,00</b>

	Code de commande	€ TVA excl.	€ TVA incl.
<b>VMR 13 E DP 9</b>   Fendeuse sur essieu - 13 T - Essence 9 Cv - 520 Kg	HESVOGVMR13EDP9	5.975,21	<b>7.230,00</b>
<b>VMR 17 E DP 9</b>   Fendeuse sur essieu - 17 T - Essence 9 Cv - 550 Kg	HESVOGVMR17EDP9	6.305,79	<b>7.630,00</b>
<b>VMR 17 E DP 13</b>   Fendeuse sur essieu - 17 T - Essence 13 Cv - 550 Kg	HESVOGVMR17EDP13	6.574,38	<b>7.955,00</b>
<b>VMR 17 E DP 13 E</b>   Fendeuse sur essieu - 17 T - Essence 13 Cv - démar. él. - 550 Kg	HESVOGVMR17EDP13E	7.983,47	<b>9.660,00</b>

 <p>VMR 17 E</p>	<i>Entraînement</i>	VMR 13 E DP 9: Honda essence 9 Cv - Double pompe VMR 17 E DP 9: Honda essence 9 Cv - Double pompe VMR 17 E DP 13: Honda essence 13 Cv - Double pompe VMR 17 E DP 13 E: Essence 13 Cv - Double pompe - démar. él.
	<i>Course de vérin</i>	105 cm
	<i>Longueur de fente max.</i>	115 cm
	<i>Vitesse de fente (Lente - rapide - retour)</i>	VMR 13: 9,5 cm/sec - 25,5 cm/sec - 15,2 cm/sec VMR 17: 9,1 cm/sec - 20,3 cm/sec - 12,8 cm/sec
	<i>Usage</i>	Verticale
	<i>VMR</i>	<b>ESSIEU HOMOLOGUEE POUR LA ROUTE (max 90 km/h)</b>
	<i>Equipé de série avec</i>	Lève-bûches mécanique Support sappe Plaque antidérapante pleine avec bords inclinés

### Accessoires

<b>FREINVMR</b>   Frein de parking pour VMR 12/16	TOEVOGFREINVMR	950,41	<b>1.150,00</b>
<b>LBH001100</b>   Lève-bûches hydraulique pour VMR 13-17	TOEVOGLBH001100	747,93	<b>905,00</b>
<b>SUP00011</b>   Roue de secours avec support pour VMR 12/13/16/17	TOEVOGSUP00011	152,89	<b>185,00</b>
<b>ANT00005</b>   Système anti-vol VMR	TOEVOGANT00005	68,60	<b>83,00</b>

	Code de commande	€ TVA excl.	€ TVA incl.
<b>VMR-S 12 E DP</b>   Fendeuse sur essieu - 12 T - Essence 10 Cv - 395 Kg	HESVOGVMRS12EDP	4.243,80	<b>5.135,00</b>
<b>VMR-S 16 E DP</b>   Fendeuse sur essieu - 16 T - Essence 10 Cv - 430 Kg	HESVOGVMRS16EDP	4.574,38	<b>5.535,00</b>
<b>VMR-S 13 E DP</b>   Fendeuse sur essieu - 13 T - Essence 10 Cv - 460 Kg	HESVOGVMRS13EDP	4.880,17	<b>5.905,00</b>
<b>VMR-S 17 E DP</b>   Fendeuse sur essieu - 17 T - Essence 10 Cv - 470 Kg	HESVOGVMRS17EDP	5.061,98	<b>6.125,00</b>



VMR-S 12

<i>Entraînement</i>	VMR-S 12 E DP: Vanguard essence 10 Cv - Double pompe VMR-S 16 E DP: Vanguard essence 10 Cv - Double pompe VMR-S 13 E DP: Vanguard essence 10 Cv - Double pompe VMR-S 17 E DP: Vanguard essence 10 Cv - Double pompe
<i>Course de vérin</i>	VMR-S 12 & 16: 100 cm VMR-S 13 & 17: 105 cm
<i>Longueur de fente max.</i>	VMR-S 12 & 16: 108 cm VMR-S 13 & 17: 115 cm
<i>Vitesse de fente (Lente - rapide - retour)</i>	VMR-S 12: 14,1 cm/sec - 24,9 cm/sec - 22,3 cm/sec VMR-S 16: 9,8 cm/sec - 20,7 cm/sec - 14,1 cm/sec VMR-S 13: 9,5 cm/sec - 25,5 cm/sec - 15,2 cm/sec VMR-S 17: 9,8 cm/sec - 20,7 cm/sec - 14,1 cm/sec
<i>Usage</i>	Verticale
<i>VMR-S</i>	<b>Essieu NON HOMOLOGUEE pour la route</b>
<i>Equipé de série avec</i>	Lève-bûches mécanique Support sappeie VMR-S 13 & 17: Plaque antidérapante pleine avec bords inclinés

## Accessoires

<b>LBH000400</b>   Lève-bûches hydraulique pour VMR-S 12-16	TOEVOGLBH000400	747,93	<b>905,00</b>
<b>LBH001200</b>   Lève-bûches hydraulique pour VMR-S 13-17	TOEVOGLBH001200	747,93	<b>905,00</b>
<b>VMRSHONDA</b>   Supplement pour moteur Honda GX270	TOEVOGVMRSHONDA	541,32	<b>655,00</b>

	Code de commande	€ TVA excl.	€ TVA incl.
<b>HHY25GRUE</b>   Fendeuse sur grue - 25 T - 400 kg	HESVOGHHY25GRUE	3.681,82	<b>4.455,00</b>



HHY25GRUE

<i>Entraînement</i>	Hydraulique grue ou tracteur
<i>Course de vérin</i>	100 cm
<i>Longueur de fente max.</i>	110 cm
<i>Usage</i>	Horizontale

## Accessoires

<b>ATT10003</b>   Adapteur chargeur frontal EURO	TOEVOGATT10003	582,64	<b>705,00</b>
<b>ATT10000</b>   Adapteur rotator 30	TOEVOGATT10000	541,32	<b>655,00</b>
<b>ATT10001</b>   Adapteur rotator 46	TOEVOGATT10001	541,32	<b>655,00</b>
<b>ATT10002</b>   Adapteur rotator 46/48	TOEVOGATT10002	541,32	<b>655,00</b>

	Code de commande	€ TVA excl.	€ TVA incl.
<b>HPF 17</b>   Fendeuse de bûches horizontale - 17 T - PTO - 680 Kg	HESVOGHPP17	8.057,85	<b>9.750,00</b>
<b>HEL 17</b>   Fendeuse de bûches horizontale - 17 T - 400 V - 705 Kg	HESVOGHHEL17	8.574,38	<b>10.375,00</b>



HPF17

<i>Entraînement</i>	HPF17: PTO (pas inclus) - Simple pompe (gietijzer) HEL17: 400 V - 4,8 kW - Double pompe
<i>Course de vérin</i>	105 cm
<i>Longueur de fente max.</i>	115 cm
<i>Vitesse de fente (Lente - rapide - retour)</i>	HPF17: 11,8 cm/sec - 27,9 cm/sec - 17,6 cm/sec HEL17: 9,5 cm/sec - 21 cm/sec - 14,2 cm/sec
<i>Usage</i>	Horizontale
<i>Equipé de série avec</i>	Fourche de relevage et table d'évacuation Couteau 2/4 éclats réglable hydrauliquement

### Accessoires

<b>SAP00001</b>   Sappie 380 mm	TOEVOGSAP000001	52,89	<b>64,00</b>
<b>SAP00002</b>   Sappie 800 mm	TOEVOGSAP000002	66,94	<b>81,00</b>

Code de commande € TVA excl. € TVA incl.

### Fendeuses horizontales 3-points

<b>HPF 28</b>   Fendeuse de bûches horizontale - 28 T - PTO - 1090 Kg	HESVOGHPP28	10.888,43	<b>13.175,00</b>
<b>HEL 28</b>   Fendeuse de bûches horizontale - 28 T - 400 V - 1110 Kg	HESVOGHHEL28	12.884,30	<b>15.590,00</b>
<b>HPE 28</b>   Fendeuse de bûches horizontale - 28 T - PTO/400 V - 1200 Kg	HESVOGHPE28	15.004,13	<b>18.155,00</b>

### Fendeuses horizontales sur essieu 25 km/h

<b>HPF 28 ESS</b>   Fendeuse de bûches horizontale - 28 T - PTO - 1235 Kg	HESVOGHPP28ESS	13.293,39	<b>16.085,00</b>
<b>HPE 28 ESS</b>   Fendeuse de bûches horizontale - 28 T - PTO/Elec - 1405 Kg	HESVOGHPE28ESS	16.636,36	<b>20.130,00</b>



HPF28

<i>Entraînement</i>	HPF28: PTO (pas inclus) - Double pompe HEL28: 400 V - 9,2 kW - Triple pomp HPE28: Combi PTO / 400 V - Double / Triple pomp
<i>Course de vérin</i>	110 cm
<i>Longueur de fente max.</i>	120 cm
<i>Vitesse de fente / retour</i>	HPF28: 24 cm/sec - 21,8 cm/sec HEL28: 22,7 cm/sec - 16,2 cm/sec HPE28: 24/22,7 cm/sec - 21,8/16,2 cm/sec
<i>Usage</i>	Horizontale
<i>Equipé de série avec</i>	Fourche de relevage et table d'évacuation Couteau 2/4 éclats réglable hydrauliquement

### Accessoires

<b>FCX001001</b>   Fendeur en 6	TOEVOGFCX001001	1.053,72	<b>1.275,00</b>
<b>TTB000303</b>   Treuil tire-bûches pour 28 T - radiocommandé	TOEVOGTTB000303	3.495,87	<b>4.230,00</b>
<b>TTB000302</b>   Treuil tire-bûches pour 28 T sur essieu - radiocommandé	TOEVOGTTB000302	3.202,48	<b>3.875,00</b>
<b>Cardan pour fendeuse 28 Ton</b>	KRAPTO20T1010GP	133,06	<b>161,00</b>
<b>RAM00200</b>   Rampe d'éclairage essieu H28	TOEVOGRAM00200	103,31	<b>125,00</b>
<b>CAR00015</b>   Cardan grand angle pour 28 T ESSIEU	TOEVOGCAR00015	181,82	<b>220,00</b>
<b>SAP00001</b>   Sappie 380 mm	TOEVOGSAP000001	52,89	<b>64,00</b>
<b>SAP00002</b>   Sappie 800 mm	TOEVOGSAP000002	66,94	<b>81,00</b>



	Code de commande	€ TVA excl.	€ TVA incl.
<b>Splitomat</b>   Fendeuse pour bois d'allumage / électro 400V / 5 T / Ø 25 cm	HESVOGMAB250001	12.681,82	<b>15.345,00</b>



<i>Entraînement</i>	Moteur électro 400 V / 7,5 kW
<i>Puissance</i>	5 Ton
<i>Entrée du bois</i>	Max Ø 25 cm
<i>Longueur bois d'allumage</i>	15/20 cm
<i>Temps de cycle</i>	1,5 sec. (15cm) 1,87 sec. (20cm)
<i>Capacité de production</i>	max 2 m <sup>3</sup> plein/h (env. 120 sacs de 45x60 cm - 24 L)
<i>Tapis d'alimentation / d'évacuation</i>	1,20 m / 1,20 m
<i>Poids</i>	580 Kg

Splitomat

### Accessoires

<b>MAB250110</b>   Table d'emballage	TOEVOGMAB250110	181,82	<b>220,00</b>
<b>MAB250100</b>   Rotative d'ensachage 3 sacs - SPLITOMAT	TOEVOGMAB250100	342,98	<b>415,00</b>
<b>FILET000124-500</b>   Pacquet filets 500 x 24 L	TOEVOGFIL000124-500	165,29	<b>200,00</b>
<b>FILET000124-1000</b>   Pacquet filets 1000 x 24 L	TOEVOGFIL000124-1000	309,92	<b>375,00</b>
<b>FILET000124-2000</b>   Pacquet filets 2000 x 24 L	TOEVOGFIL000124-2000	599,17	<b>725,00</b>
<b>FILET000140-500</b>   Pacquet filets 500 x 40 L	TOEVOGFIL000140-500	206,61	<b>250,00</b>
<b>FILET000140-1000</b>   Pacquet filets 1000 x 40 L	TOEVOGFIL000140-1000	392,56	<b>475,00</b>
<b>FILET000140-2000</b>   Pacquet filets 2000 x 40 L	TOEVOGFIL000140-2000	723,14	<b>875,00</b>



Splitomat avec rotative d'ensachage 3 sacs de 40 L



Splitomat avec table d'emballage pour sacs de 24 L ou 40 L

	Code de commande	€ TVA excl.	€ TVA incl.
<b>SAT 4-700 PTH</b>   Scie circulaire à tambour - PTO - 878 Kg	BESVOGSAT4700PTH	14.917,36	<b>18.050,00</b>
<b>SAT 4-700 PETH</b>   Scie circulaire à tambour - PTO / 400 V - 955 Kg	BESVOGSAT4700PETH	17.128,10	<b>20.725,00</b>
<b>SAT 4-700 PTHO</b>   Scie circulaire à tambour - PTO - tapis orientable - 887 Kg	BESVOGSAT4700PTHO	15.549,59	<b>18.815,00</b>
<b>SAT 4-700 PETHO</b>   Scie circulaire à tambour - PTO/400V - tapis orientable - 968 Kg	BESVOGSAT4700PETHO	17.851,24	<b>21.600,00</b>



Sat 4-700

<b>Entraînement</b>	A utiliser sur tracteur de minimum 35 Cv SAT 4-700 PTH: PTO (PTO non inclus) SAT 4-700 PETH: Combi PTO + 400 V 9,2 Kw SAT 4-700 PTHO: PTO (PTO non inclus) - Tapis orientable SAT 4-700 PETHO: Combi PTO + 400 V 9,2 Kw - Tapis orientable
<b>Lame</b>	Carbure 70 cm
<b>Nombre d'alvéoles</b>	4
<b>Diamètre max. du bois</b>	Bois rond: 16 cm Bois demi rond: 24 cm
<b>Longueur max. de bois à scier</b>	1 m
<b>Longueur de scie</b>	25, 33, 52 cm + intermédiaires
<b>Nombre de coupes max. par min.</b>	60
<b>Pompe</b>	14 L à 540 T/min
<b>Tapis</b>	Télescopique-hydraulique
<b>Longueur tapis</b>	5 m
<b>Hauteur du tapis déployé</b>	3 m
<b>Vitesse de défilement du tapis</b>	Réglable
<b>Rotation du tambour</b>	Avant/arrière
<b>Dimensions (Lo-La-H)</b>	220 x 160 x 245 cm
<b>Poids</b>	878 - 968 Kg

### Accessoires

<b>POR000202</b>   Essieu de transport avec rampe lumineuse	TOEVOGPOR000202	2.842,98	<b>3.440,00</b>
<b>LAM00032C</b>   Lame carbure Ø 700 mm - 72 dents	TOEVOGLAM00032C	557,85	<b>675,00</b>
<b>RAM00100</b>   Rampe d'éclairage pour SAT	TOEVOGRAM00100	173,55	<b>210,00</b>
<b>COM000300</b>   Compte tours et compteur horaire	TOEVOGCOM000300	632,23	<b>765,00</b>
<b>Cardan pour scie circulaire</b>	KRAPTO10T1010GP	133,06	<b>161,00</b>
<b>CAR00015</b>   Cardan longue pour SAT sur essieu	TOEVOGCAR00015	181,82	<b>220,00</b>
<b>PRI00019</b>   Prise prolongateur femelle TRI 32 A	TOEVOGPRI00019	39,67	<b>48,00</b>
<b>CAI000100</b>   Caisse à outils	TOEVOGCAI000100	52,89	<b>64,00</b>
<b>ELE000100</b>   Élévateur de fagot à connecter au hydraulique tracteur - 235 Kg	TOEVOGELE000100	2.429,75	<b>2.940,00</b>
<b>ELE000102</b>   Kit de connexion du élévateur de fagot sur SAT	TOEVOGELE000102	355,37	<b>430,00</b>
<b>TRA00603</b>   Kit de conversion de tapis fixe en tapis pivotant - SN 1021-1683	TOEVOGTRA00603	1.070,25	<b>1.295,00</b>
<b>TRA00605</b>   Kit de conversion de tapis fixe en tapis pivotant - SN >1683	TOEVOGTRA00605	1.070,25	<b>1.295,00</b>

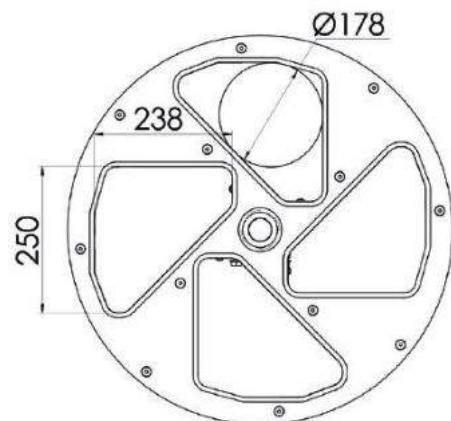
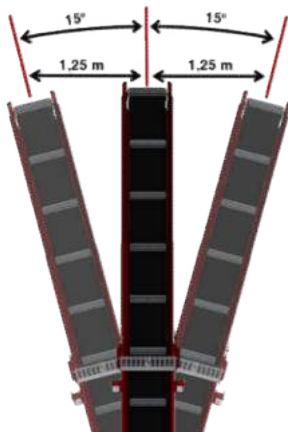

	Code de commande	€ TVA excl.	€ TVA incl.
<b>SAT 3-700 PTH</b>   Scie circulaire à tambour - PTO - 878 Kg	BESVOGSAT3700PTH	14.917,36	<b>18.050,00</b>
<b>SAT 3-700 PETH</b>   Scie circulaire à tambour - PTO / 400 V - 955 Kg	BESVOGSAT3700PETH	17.128,10	<b>20.725,00</b>
<b>SAT 3-700 PTHO</b>   Scie circulaire à tambour - PTO - tapis orientable - 887 Kg	BESVOGSAT3700PTHO	15.549,59	<b>18.815,00</b>
<b>SAT 3-700 PETHO</b>   Scie circulaire à tambour - PTO/400V - tapis orientable - 968 Kg	BESVOGSAT3700PETHO	17.851,24	<b>21.600,00</b>



<b>Entraînement</b>	A utiliser sur tracteur de minimum 35 Cv SAT 3-700 PTH: PTO (PTO non inclus) SAT 3-700 PETH: Combi PTO + 400 V 9,2 Kw SAT 3-700 PTHO: PTO (PTO non inclus) - Tapis orientable SAT 3-700 PETHO: Combi PTO + 400 V 9,2 Kw - Tapis orientable
<b>Lame</b>	Carbure 70 cm
<b>Nombre d'alvéoles</b>	3
<b>Diamètre max. du bois</b>	Bois rond: 19 cm Bois demi rond: 30 cm
<b>Longueur max. de bois à scier</b>	1 m
<b>Longueur de scie</b>	25, 33, 52 cm + intermédiaires
<b>Nombre de coupes max. par min.</b>	45
<b>Pompe</b>	14 L à 540 T/min
<b>Tapis</b>	Télescopique-hydraulique
<b>Longueur tapis</b>	5 m
<b>Hauteur du tapis déployé</b>	3 m
<b>Vitesse de défilement du tapis</b>	Réglable
<b>Rotation du tambour</b>	Avant/arrière
<b>Dimensions (Lo-La-H)</b>	220 x 160 x 245 cm
<b>Poids</b>	878 - 968 Kg

### Accessoires

<b>TRA00200</b>   Kit de transformation Quatromat en Triomat	TOEVOGTRA00200	1.541,32	<b>1.865,00</b>
<b>POR000202</b>   Porte outil avec rampe lumineuse pour Triomat	TOEVOGPOR000202	2.842,98	<b>3.440,00</b>
<b>LAM00032C</b>   Lame carbure Ø 700 mm - 72 dents	TOEVOGLAM00032C	557,85	<b>675,00</b>
<b>RAM00100</b>   Rampe d'éclairage pour SAT	TOEVOGRAM00100	173,55	<b>210,00</b>
<b>COM000300</b>   Compte tours et compteur horaire	TOEVOGCOM000300	632,23	<b>765,00</b>
<b>Cardan pour scie circulaire</b>	KRAPTO10T1010GP	133,06	<b>161,00</b>
<b>CAR00015</b>   Cardan longue pour SAT sur essieu	TOEVOGCAR00015	181,82	<b>220,00</b>
<b>PRI00019</b>   Prise prolongateur femelle TRI 32 A	TOEVOGPRI00019	39,67	<b>48,00</b>
<b>CAI000100</b>   Caisse à outils	TOEVOGCAI000100	52,89	<b>64,00</b>
<b>ELE000100</b>   Élévateur de fagot - 235 Kg	TOEVOGELE000100	2.429,75	<b>2.940,00</b>
<b>ELE000102</b>   Kit de connexion du élévateur de fagot sur SAT	TOEVOGELE000102	355,37	<b>430,00</b>
<b>TRA00603</b>   Kit de conversion de tapis fixe en tapis pivotant - SN 1021-1683	TOEVOGTRA00603	1.070,25	<b>1.295,00</b>
<b>TRA00605</b>   Kit de conversion de tapis fixe en tapis pivotant - SN >1683	TOEVOGTRA00605	1.070,25	<b>1.295,00</b>



Élévateur de fagot

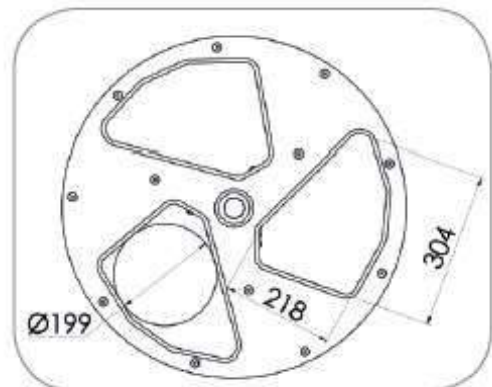

	Code de commande	€ TVA excl.	€ TVA incl.
<b><u>Solomat avec commandes mécaniques</u></b>			
SIT2-700 E   400 V - méca. - tapis fixe 2 m - 480 Kg	BESVOGSIT2700E	6.917,36	<b>8.370,00</b>
SIT2-700 P   PTO - méca. tapis fixe 2 m - 525 Kg	BESVOGSIT2700P	7.132,23	<b>8.630,00</b>
SIT2-700 PE   400 V/PTO - méca. - tapis fixe 2 m - 585 Kg	BESVOGSIT2700PE	7.599,17	<b>9.195,00</b>
SIT5-700 E   400 V - méca. - tapis fixe 5 m - 545 Kg	BESVOGSIT5700E	8.657,02	<b>10.475,00</b>
SIT5-700 P   PTO - méca. - tapis fixe 5 m - 630 Kg	BESVOGSIT5700P	8.842,98	<b>10.700,00</b>
SIT5-700 PE   400 V/PTO - méca. - tapis fixe 5 m - 680 Kg	BESVOGSIT5700PE	9.309,92	<b>11.265,00</b>
SIT5-700 E TO   400 V - méca. - tapis orientable 5 m - 545 Kg	BESVOGSIT5700ETO	9.367,77	<b>11.335,00</b>
SIT5-700 P TO   PTO - méca. - tapis orientable 5 m - 630 Kg	BESVOGSIT5700PTO	9.566,12	<b>11.575,00</b>
SIT5-700 PE TO   400 V/PTO - méca. - tapis orientable 5 m - 680 Kg	BESVOGSIT5700PETO	10.028,93	<b>12.135,00</b>
<b><u>Solomat avec commandes hydrauliques</u></b>			
SIT5-700 EH   400 V - hydr. - tapis fixe 5 m - 545 Kg	BESVOGSIT5700EH	9.433,88	<b>11.415,00</b>
SIT5-700 PH   PTO - hydr. - tapis fixe 5 m - 630 Kg	BESVOGSIT5700PH	9.599,17	<b>11.615,00</b>
SIT5-700 PEH   400 V/PTO - hydr. - tapis fixe 5 m - 680 Kg	BESVOGSIT5700PEH	10.086,78	<b>12.205,00</b>
SIT5-700 EH TO   400 V - hydr. - tapis orientable 5 m - 545 Kg	BESVOGSIT5700EHTO	10.144,63	<b>12.275,00</b>
SIT5-700 PH TO   PTO - hydr. - tapis orientable 5 m - 630 Kg	BESVOGSIT5700PHTO	10.334,71	<b>12.505,00</b>
SIT5-700 PEH TO   400 V/PTO - hydr. - tapis orientable 5 m - 680 Kg	BESVOGSIT5700PEHTO	10.814,05	<b>13.085,00</b>
<b><u>Solomat avec commandes automatiques</u></b>			
SIT5-700 E AU   400 V - automatique - tapis fixe 5 m - 545 Kg	BESVOGSIT5700EAU	10.958,68	<b>13.260,00</b>
SIT5-700 P AU   PTO - automatique - tapis fixe 5 m - 630 Kg	BESVOGSIT5700PAU	11.111,57	<b>13.445,00</b>
SIT5-700 PE AU   400 V/PTO - automatique - tapis fixe 5 m - 680 Kg	BESVOGSIT5700PEAU	11.619,83	<b>14.060,00</b>
SIT5-700 E TO AU   400 V - automatique - tapis orientable 5 m - 545 Kg	BESVOGSIT5700ETOAU	11.677,69	<b>14.130,00</b>
SIT5-700 P TO AU   PTO - automatique - tapis orientable 5 m - 630 Kg	BESVOGSIT5700PTOAU	11.842,98	<b>14.330,00</b>
SIT5-700 PE TO AU   400 V/PTO - automatique - tapis orientable 5 m - 680 Kg	BESVOGSIT5700PETOAU	12.338,84	<b>14.930,00</b>



<b>Entraînement</b>	SIT2-700E / SIT5-700E / SIT5-700E TO: 400 V - 7,5 Kw SIT5-700EH / SIT5-700EH TO: 400 V - 7,5 kW SIT2-700P / SIT5-700P / SIT5-700P TO: PTO (pas inclus) SIT5-700PH / SIT5-700PH TO: PTO (pas inclus) SIT2-700PE/SIT5-700PE/SIT5-700PE TO: Combi 400 V / PTO SIT5-700PEH / SIT5-700PEH TO: Combi 400 V / PTO
<b>Lame</b>	Carbure 70 cm
<b>Diamètre max. du bois</b>	Bois rond et demi rond: 22 cm
<b>Longueur max. de bois à scier</b>	Bois rond et demi rond: 150 cm
<b>Longueur de scie</b>	Réglable par cm de 20 jusqu'à 52 cm
<b>Tapis</b>	SIT2-700E / SIT2-700P / SIT2-700PE: 2 m (mécanique - fixe) SIT5-700E (AU) / SIT5-700P (AU) / SIT5-700PE (AU): 5 m (mécanique - fixe) SIT5-700E TO (AU) / SIT5-700P TO (AU) / SIT5-700PE TO (AU): 5 m (mécanique - orientable) SIT5-700EH / SIT5-700PH / SIT5-700PEH: 5 m (hydraulique - fixe) SIT5-700EH TO / SIT5-700PH TO / SIT5-700PEH TO: 5 m (hydraulique - orientable)
<b>Poids</b>	480 - 680 Kg selon modèle
<b>Norme Européenne EN1870-6</b>	Répond aux normes de sécurité 2015

### Accessoires

LAM00039   Lame carbure Ø 700 mm x 5.0/4.0	TOEVOGLAM00039	347,11	<b>420,00</b>
COM000400   Compte tours et compteur horaire	TOEVOGCOM000400	632,23	<b>765,00</b>
Cardan pour scie circulaire à chevalet incliné	KRAPTO10T1010GP	133,06	<b>161,00</b>
HYDXXX   Set de transformation de chevalet mécanique en hydraulique	TOEVOGHYDXXX	814,05	<b>985,00</b>
ELE000100   Elévateur de fagot à connecter au hydraulique tracteur - 235 Kg	TOEVOGELE000100	2.429,75	<b>2.940,00</b>
ELE000101   Kit de connexion du élévateur de fagot sur SIT	TOEVOGELE000101	355,37	<b>430,00</b>



	Code de commande	€ TVA excl.	€ TVA incl.
<b>WSA-H</b>   Scie circulaire - PTO - hydraulique tapis fixe 5 m - 365 kg	BESVOGWSAH	5.623,97	<b>6.805,00</b>
<b>WSA-P</b>   Scie circulaire - PTO - PTO tapis fixe 5 m - a/ centrale indépendant - 385 kg	BESVOGWSAP	6.669,42	<b>8.070,00</b>



Sciomat

<i>Entraînement</i>	PTO (PTO pas inclus) - Type 3
<i>Lame</i>	Carbure 70 cm
<i>Diamètre du bois</i>	Bois rond ou bois fendu: 4-24 cm
<i>Longueur de scie</i>	20-50 cm, réglable en continu
<i>Tapis</i>	Sciomat PH: fixe, conduite par hydraulique tracteur Sciomat PP: fixe, conduite par PTO tracteur
<i>Longueur tapis</i>	5,1 m
<i>Hauteur du tapis déployé</i>	3,2 m
<i>Vitesse de défilement du tapis</i>	Réglable par treuil à câble
<i>Dimensions (Lo-La-H)</i>	120 x 140 x 240 cm
<i>Poids</i>	WSA-H: 365 Kg WSA-P: 385 Kg

### Accessoires

<b>Cardan</b> pour scie circulaire	KRAPTO10T1010GP	133,06	<b>161,00</b>
------------------------------------	-----------------	--------	---------------



Curseur d'alimentation pour scier le bois, avec poignée ergonomique rotative et capot de protection



Longueur de scie réglable de 20 à 50 cm, sans outil



	Code de commande	€ TVA excl.	€ TVA incl.
<b>WSA700 ED</b>   400 V - entraînement direct - 142 Kg	BESVOGWSA700ED	1.834,71	<b>2.220,00</b>
<b>WSA700 EC</b>   400 V - entraînement par courroie - 162 Kg	BESVOGWSA700EC	2.190,08	<b>2.650,00</b>
<b>WSA700 P</b>   PTO - entraînement par courroie - 175 Kg	BESVOGWSA700P	2.347,11	<b>2.840,00</b>
<b>WSA700 PE</b>   PTO/400 V - entraînement par courroie - 220 Kg	BESVOGWSA700PE	3.037,19	<b>3.675,00</b>
<b>WSA700 ESS</b>   Essence - entraînement par courroie - 188 Kg	BESVOGWSA700ESS	2.966,94	<b>3.590,00</b>



WSA700 PE

<b>Moteur</b>	WSA 700ED: 400 V - 5,5 Kw - Entraînement direct WSA 700EC: 400 V - 7,5 Kw - Entr. par courroie WSA 700P: PTO - 3-puntsophanging - Entr. par courroie WSA 700PE: 400V - 7,5 kW + PTO - Entr. par courroie WSA 700 ESS: B&S OHV essence 9 Cv - Entr. par courroie
<b>Lame</b>	Ø 700 mm - alésage Ø 30 mm - 42 dents
<b>Coupe-basculé</b>	240 mm
<b>Construction</b>	Châssis robuste mécano-soudée renforcée Capot de protection conform à la norme EN 1870-6 Levier d'arrêt d'urgence à la prise de force et version therm. Lame capoté

### Accessoires

<b>LAM00011</b>   Lame WSA carbure Ø 700 mm / 30 mm	TOEVOGLAM00011	190,08	<b>230,00</b>
<b>Cardan</b> pour scie circulaire	KRAPTO10T1010GP	133,06	<b>161,00</b>
<b>Kit de transport</b> WSA	TOEVOGTIM000300	623,97	<b>755,00</b>
<b>Ralonge de chevalet</b> pour scie WSA	TOEVOGRAL00005	107,44	<b>130,00</b>



Ralonge de chevalet

<b>* KWS 700Z</b>   Scie circulaire - 700 mm - PTO - 110 Kg	BESVOGKWS700Z	1.363,64	<b>1.650,00</b>
---	---------------	----------	-----------------

### \* Jusqu'à épuisement du stock



KWS 700Z

<b>Moteur</b>	KWS 70N: Moteur électro 400 V - 5,5 Kw KWS 700Z: PTO - attelage 3-points
<b>Diamètre lame</b>	700 mm
<b>Hauteur de travail</b>	840 mm
<b>Coupe-basculé</b>	260 mm
<b>Construction</b>	Robuuste constructie met geraamte in gelaste buizen Peinture thermolaqué Lame chrome Levier d'arrêt d'urgence à la prise de force et version therm. Interrupteur-disjoncteur avec déclencheur à tension nulle et inverseur de phase Châssis stable sur grandes roues KWS 700Z: Limit. de couple et roue libre incorporés en série

	Code de commande	€ TVA excl.	€ TVA incl.
<b>RB 520 M</b>   Scie à ruban Ø 520 mm - 230 V - 200 Kg	BESVOGRB520M	2.537,19	<b>3.070,00</b>
<b>RB 520 T</b>   Scie à ruban Ø 520 mm - 400 V - 200 Kg	BESVOGRB520T	2.537,19	<b>3.070,00</b>
<b>RB 620 M</b>   Scie à ruban Ø 620 mm - 230 V - 260 Kg	BESVOGRB620M	2.896,69	<b>3.505,00</b>
<b>RB 620 T</b>   Scie à ruban Ø 620 mm - 400 V - 260 Kg	BESVOGRB620T	2.896,69	<b>3.505,00</b>
<b>RB 620 P</b>   Scie à ruban Ø 620 mm - PTO - 269 Kg	BESVOGRB620P	2.995,87	<b>3.625,00</b>
<b>RB 620 PEM</b>   Scie à ruban Ø 620 mm - PDF/230 V - 285 Kg	BESVOGRB620PEM	3.330,58	<b>4.030,00</b>
<b>RB 620 PET</b>   Scie à ruban Ø 620 mm - PDF/400 V - 285 Kg	BESVOGRB620PET	3.330,58	<b>4.030,00</b>
<b>RB 720 T</b>   Scie à ruban Ø 720 mm - 400 V - 320 Kg	BESVOGRB720T	3.743,80	<b>4.530,00</b>
<b>RB 720 P</b>   Scie à ruban Ø 720 mm - PTO - 318 Kg	BESVOGRB720P	3.760,33	<b>4.550,00</b>
<b>RB 720 PET</b>   Scie à ruban Ø 720 mm - PDF/400 V - 334 Kg	BESVOGRB720PET	4.235,54	<b>5.125,00</b>



RB 620 PET

<i>Entraînement</i>	RB 520M / RB 620M: 230 V - 2,2 kW RB 520T / RB 620T: 400 V - 2,2 kW RB 620P / RB 720P: PTO (pas inclus) RB 620PEM: Combi 230 V - 2,2 kW / PTO RB 620PET: Combi 400 V - 2,2 kW / PTO RB 720T: 400 V - 3 kW RB 720PET: Combi 400 V - 3 kW / PTO
<i>Hauteur / largeur de coupe</i>	RB 520M / RB 520T: 39/50 cm RB 620M / RB 620T: 43/61 cm RB 620P / RB 620PEM / RB 620PET: 42/61 cm RB 720P / RB 720PEM / RB 720PET: 49/70 cm
<i>Dimensions table</i>	RB 520M / RB 520T: 78 x 68 cm RB 620M / RB 620T: 97 x 80 cm RB 620P / RB 620PEM / RB 620PET: 97 x 80 cm RB 720P / RB 720PEM / RB 720PET: 97 x 80 cm
<i>Indicateur de tension de lame</i>	Oui

## Accessoires

<b>LAM00029</b>   Lame de rechange pour RB520 (30x0,6 lg 4300)	TOEVOGLAM00029	76,86	<b>93,00</b>
<b>LAM00030</b>   Lame de rechange pour RB620 (30x0,6 lg 4740)	TOEVOGLAM00030	92,56	<b>112,00</b>
<b>LAM00031</b>   Lame de rechange pour RB720 (30x0,6 lg 5200)	TOEVOGLAM00031	103,31	<b>125,00</b>
<b>Cardan</b> pour scie à ruban	KRAPTO10T1010GP	133,06	<b>161,00</b>
<b>SCI000510</b>   Chariot de guidage	TOEVOGSCI000510	619,83	<b>750,00</b>

	Code de commande	€ TVA excl.	€ TVA incl.
<b>TMB005010</b>   Tapis 5 m - sur essieu - 230 V - 290 Kg	TAPVOGTMB005010	3.900,83	<b>4.720,00</b>
<b>TMB005020</b>   Tapis 5 m - sur essieu - 400 V - 290 Kg	TAPVOGTMB005020	3.809,92	<b>4.610,00</b>
<b>TMB005000</b>   Tapis 5 m - sur essieu - Hydr. tracteur - 290 Kg	TAPVOGTMB005000	3.508,26	<b>4.245,00</b>
<b>TMB005030</b>   Tapis 5 m - sur essieu - Essence - 325 Kg	TAPVOGTMB005030	4.561,98	<b>5.520,00</b>



TMB005020

<i>Entraînement</i>	TMB005010: 230 V - 0,75 kW TMB005020: 400 V - 0,75 kW TMB005000: Hydraulique TMB005030: Essence 4 Cv
<i>Largeur / longueur tapis</i>	35 cm / 5 m
<i>Vitesse de convoyage</i>	TMB005010 & TMB005020: 0,6 m/sec TMB005000: Afhankelijk van het debiet TMB005030: 0,4-0,9 m/sec
<i>Hauteur de chargement</i>	60 cm
<i>Hauteur de déchargement</i>	Min.: 1,7 m - Max.: 3 m
<i>Dimensions de l'entonnoir</i>	70 x 40 cm
<i>Dimensions de transp. (Lo - La - H)</i>	2,6 x 1,2 x 1 m

## Accessoires

<b>REG000100</b>   Régulation débit hydraulique pour version HY	TOEVOGREG000100	363,64	<b>440,00</b>
---	-----------------	--------	---------------

	Code de commande	€ TVA excl.	€ TVA incl.
<b>FAG 3P/BPM</b>   Bande poly - tension manuel / 3-points / basculement mécanique	BUNVOGFAG3PBPM	1.942,15	<b>2.350,00</b>
<b>FAG 3PF/BPM</b>   Bande poly - tension manuel / 3-points + frontal Euro / basc. Méc.	BUNVOGFAG3PFBPM	2.466,94	<b>2.985,00</b>
<b>FAG 3P/FIM</b>   Ficelle - tension manuel / 3-points / basculement mécanique	BUNVOGFAG3PFIM	2.252,07	<b>2.725,00</b>
<b>FAG 3PF/FIM</b>   Ficelle - tension manuel / 3-points + frontal Euro / basc. Méc.	BUNVOGFAG3PFFIM	2.772,73	<b>3.355,00</b>
<b>FAG 3P/FIH</b>   Ficelle - tension hydraulique / 3-points / basculement hydraulique	BUNVOGFAG3PFIH	2.822,31	<b>3.415,00</b>
<b>FAG 3PF/FIH</b>   Ficelle - tension hydraulique / 3-points + frontal Euro / basc. Hydr.	BUNVOGFAG3PFFIH	3.214,88	<b>3.890,00</b>
<b>FAG 3P/FIM 1/2</b>   1/2 stère / Ficelle - tension manuel / 3-points / basc. Méc.	BUNVOGFAG3PFIM1/2	1.152,89	<b>1.395,00</b>



<i>Diamètre</i>	120 cm (1 stère) 80 cm (1/2 stère)
<i>Attelage</i>	3-punts ou euro-front (1 stère) 3-punts Cat I et II (1/2 stère)
<i>Convient pour longueurs de bois</i>	33 cm, 50 cm et 100 cm
<i>Fagoteuse à ficelle</i>	2 supports de bobine inclus
<i>Autres spécifications</i>	Avec ficelle ou à bandes polyester Robuste et durable Basculement fascile (mécanique ou hydraulique) Hauteur de travail ergonomique

FAG 3PF/FIM

### Accessoires

<b>FAG120000</b>   Kit basculement manuel	TOEVOGFAG120000	140,50	<b>170,00</b>
<b>FAG121000</b>   Kit basculement hydraulique	TOEVOGFAG121000	338,84	<b>410,00</b>
<b>FAG120101</b>   Attelage frontal Euro	TOEVOGFAG120101	458,68	<b>555,00</b>
<b>FAG120020</b>   Option tension de ficelle hydraulique (avec 2 supports bobine)	TOEVOGFAG120020	838,84	<b>1.015,00</b>
<b>FAG120010</b>   Option tension de ficelle manuelle (avec 2 supports bobine)	TOEVOGFAG120010	309,92	<b>375,00</b>
<b>FAG120030</b>   Option pré-tension manuelle bande et ficelle	TOEVOGFAG120030	264,46	<b>320,00</b>
<b>FAG120040</b>   Option pré-tension hydraulique bande et ficelle	TOEVOGFAG120040	665,29	<b>805,00</b>
<b>CAR00025</b>   Cardan grand angle	TOEVOGCAR00025	871,90	<b>1.055,00</b>
<b>FAG00140</b>   Kit   Pince / 500m bande poly / dérouleur / 1000 agrafes	TOEVOGFAG00140	524,79	<b>635,00</b>
<b>FAG00141A</b>   Dérouleur avec frein pour bande polyester	TOEVOGFAG00141A	152,89	<b>185,00</b>
<b>FAG00142</b>   Pince serrage bande polyester	TOEVOGFAG00142	136,36	<b>165,00</b>
<b>FAG00143</b>   Bande polyester 19 mm - 500 m - pour mandrin Ø 75	TOEVOGFAG00143	99,17	<b>120,00</b>
<b>FAG00143A</b>   Bande polyester 19 mm - 500 m - pour mandrin Ø 200	TOEVOGFAG00143A	99,17	<b>120,00</b>
<b>FAG00144</b>   Agrafes métalliques zinguées - 1000 pces	TOEVOGFAG00144	103,31	<b>125,00</b>
<b>FAG00130</b>   Bobine ficelle 250m (8 fils, 1040 daN)	TOEVOGFAG00130	51,24	<b>62,00</b>
<b>FAG00131</b>   Bobine ficelle 190m (10 fils, 1250 daN)	TOEVOGFAG00131	51,24	<b>62,00</b>
<b>FLX01173</b>   Kit flexibles basculement hydraulique	TOEVOGFLX01173	75,21	<b>91,00</b>
<b>FLX01174</b>   Kit flexibles pré-tension hydraulique	TOEVOGFLX01174	88,43	<b>107,00</b>
<b>FLX01174</b>   Kit flexibles tension hydraulique	TOEVOGFLX01174	88,43	<b>107,00</b>
<b>SUP000102</b>   Support intermédiaire fendeuse / fagoteuse	BUNVOGSUP00102	1.140,50	<b>1.380,00</b>

	Code de commande	€ TVA excl.	€ TVA incl.
<b><u>Bennes basculement mécanique</u></b>			
<b>BEN 100 M</b>   Benne 100 cm/400 Kg/0,5 m <sup>3</sup> - basculement mécanique - 165 Kg	TOEVOGB100M	991,74	<b>1.200,00</b>
<b>BEN 125 M</b>   Benne 125 cm/496 Kg/0,6 m <sup>3</sup> - basculement mécanique - 180 Kg	TOEVOGB125M	1.057,85	<b>1.280,00</b>
<b>BEN 150 M</b>   Benne 150 cm/603 Kg/0,7 m <sup>3</sup> - basculement mécanique - 200 Kg	TOEVOGB150M	1.119,83	<b>1.355,00</b>
<b>BEN 175 M</b>   Benne 175 cm/704 Kg/0,9 m <sup>3</sup> - basculement mécanique - 225 Kg	TOEVOGB175M	1.235,54	<b>1.495,00</b>
<b>BEN 200 M</b>   Benne 200 cm/800 Kg/1,0 m <sup>3</sup> - basculement mécanique - 240 Kg	TOEVOGB200M	1.293,39	<b>1.565,00</b>
<b>BEN 225 M</b>   Benne 225 cm/904 Kg/1,1 m <sup>3</sup> - basculement mécanique - 255 Kg	TOEVOGB225M	1.371,90	<b>1.660,00</b>
<b><u>Bennes basculement hydraulique</u></b>			
<b>BEN 100 H</b>   Benne 100 cm/400 Kg/0,5 m <sup>3</sup> - basculement hydraulique - 165 Kg	TOEVOGB100H	1.528,93	<b>1.850,00</b>
<b>BEN 125 H</b>   Benne 125 cm/496 Kg/0,6 m <sup>3</sup> - basculement hydraulique - 180 Kg	TOEVOGB125H	1.607,44	<b>1.945,00</b>
<b>BEN 150 H</b>   Benne 150 cm/603 Kg/0,7 m <sup>3</sup> - basculement hydraulique - 200 Kg	TOEVOGB150H	1.677,69	<b>2.030,00</b>
<b>BEN 175 H</b>   Benne 175 cm/704 Kg/0,9 m <sup>3</sup> - basculement hydraulique - 225 Kg	TOEVOGB175H	1.776,86	<b>2.150,00</b>
<b>BEN 200 H</b>   Benne 200 cm/800 Kg/1,0 m <sup>3</sup> - basculement hydraulique - 240 Kg	TOEVOGB200H	1.855,37	<b>2.245,00</b>
<b>BEN 225 H</b>   Benne 225 cm/904 Kg/1,1 m <sup>3</sup> - basculement hydraulique - 255 Kg	TOEVOGB225H	1.950,41	<b>2.360,00</b>

	<b>Capacité de charge</b>	400 jusqu'à 900 kg (afhankelijk van model)	
	<b>Épaisseur</b>	5mm	
	<b>Autres spécifications</b>	Bennes universelles sur 3 points tracteur (Cat I & II) Angle d'ouverture importante en position basculée. Basculement mécanique ou hydraulique Ridelle en option Tracteur avec distributeur à double effet indispensable pour benne hydraulique	

Benne avec ridelle en option

**Accessoires**

<b>RID100</b>   Ridelle pour benne 100 cm	TOEVOGRID100	165,29	<b>200,00</b>
<b>RID125</b>   Ridelle pour benne 125 cm	TOEVOGRID125	169,42	<b>205,00</b>
<b>RID150</b>   Ridelle pour benne 150 cm	TOEVOGRID150	177,69	<b>215,00</b>
<b>RID175</b>   Ridelle pour benne 175 cm	TOEVOGRID175	185,95	<b>225,00</b>
<b>RID200</b>   Ridelle pour benne 200 cm	TOEVOGRID200	202,48	<b>245,00</b>
<b>RID225</b>   Ridelle pour benne 255 cm	TOEVOGRID225	214,88	<b>260,00</b>
<b>SUPHARDOX</b>   Supplement pour lame Hardox - par mètre lineaire	TOEVOGSUPHARDOX	144,63	<b>175,00</b>

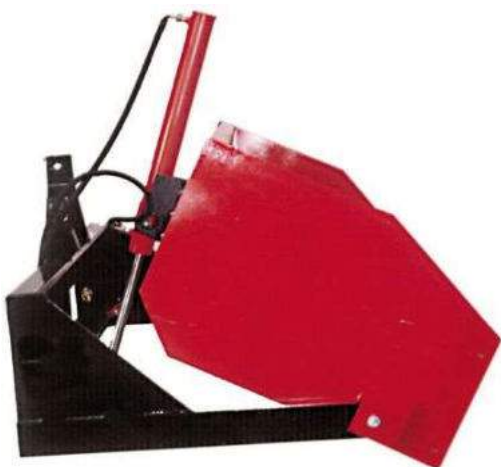

Benne avec basculement hydraulique